

## 受領書

平成30年 8月14日

特許庁長官

識別番号 100146374

氏名(名称) 有馬 百子 様

以下の書類を受領しました。

項番	書類名	整理番号	受付番号	提出日	出願番号通知(事件の表示)	アクセスコード
1	意匠登録願	30171-01	51801672494	平30. 8. 14	意願2018-	17796

以上

- 【書類名】 意匠登録願
- 【整理番号】 3 0 1 7 1 - 0 1
- 【あて先】 特許庁長官殿
- 【部分意匠】
- 【意匠に係る物品】 充電器
- 【意匠の創作をした者】
- 【住所又は居所】 中国江西省▲がん▼州市興国県古龍崗鎮新街居委会 2 6  
9 号
- 【氏名】 鄒 宝生
- 【意匠登録出願人】
- 【住所又は居所】 中国江西省▲がん▼州市興国県古龍崗鎮新街居委会 2 6  
9 号
- 【住所又は居所原語表記】 No. 2 6 9, X i n J i e C o m m i t  
t e e, G u L o n g G a n g T o w n, X i n  
g g u o C o u n t y, G a n z h o u C i t y  
, J i a n g x i, C H I N A
- 【氏名又は名称】 鄒 宝生
- 【氏名又は名称原語表記】 B a o s h e n g Z O U
- 【国籍】 中華人民共和国
- 【代理人】
- 【識別番号】 1 0 0 1 4 6 3 7 4
- 【弁理士】
- 【氏名又は名称】 有馬 百子
- 【手数料の表示】
- 【振替番号】 0 0 0 4 3 3 4 0
- 【納付金額】 1 6 0 0 0
- 【提出物件の目録】
- 【物件名】 図面 1
- 【意匠に係る物品の説明】 本意匠に係る物品は、二次電池を充電する充電器で

ある。

**【意匠の説明】**

実線で表した部分が、部分意匠として意匠登録を受けようとする部分である。

【書類名】 図面

【正面図】

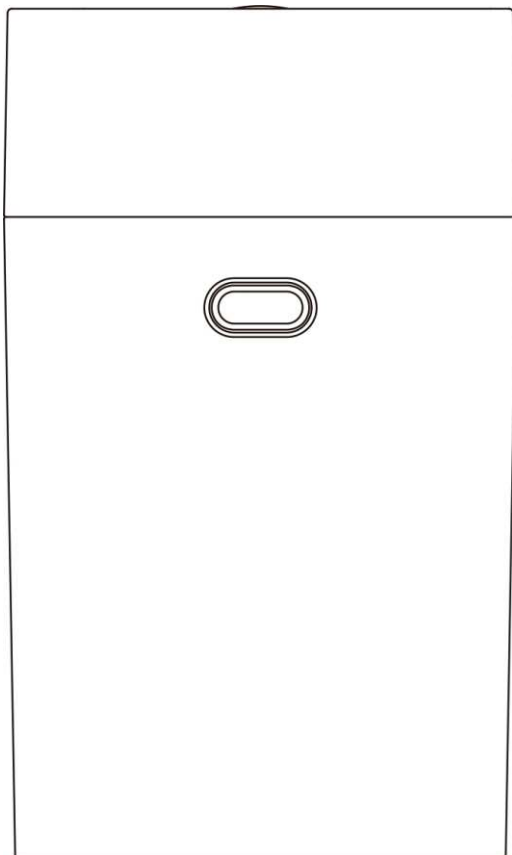

【背面図】

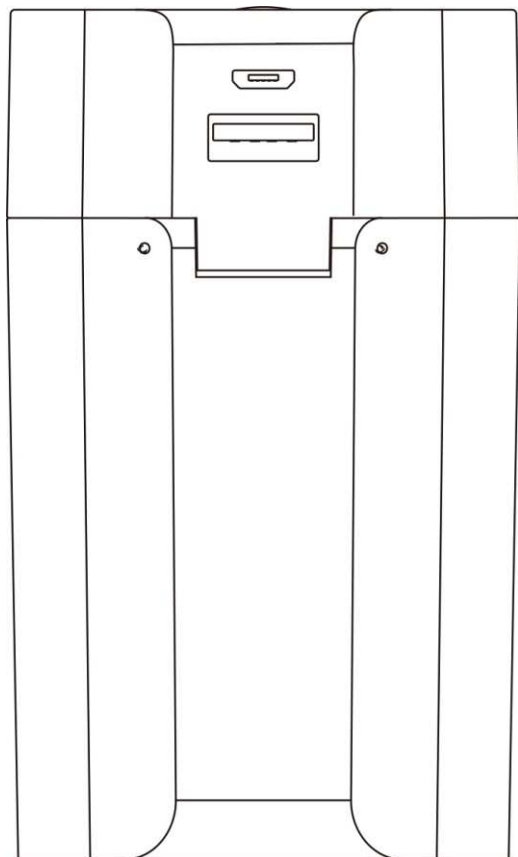

【左側面図】

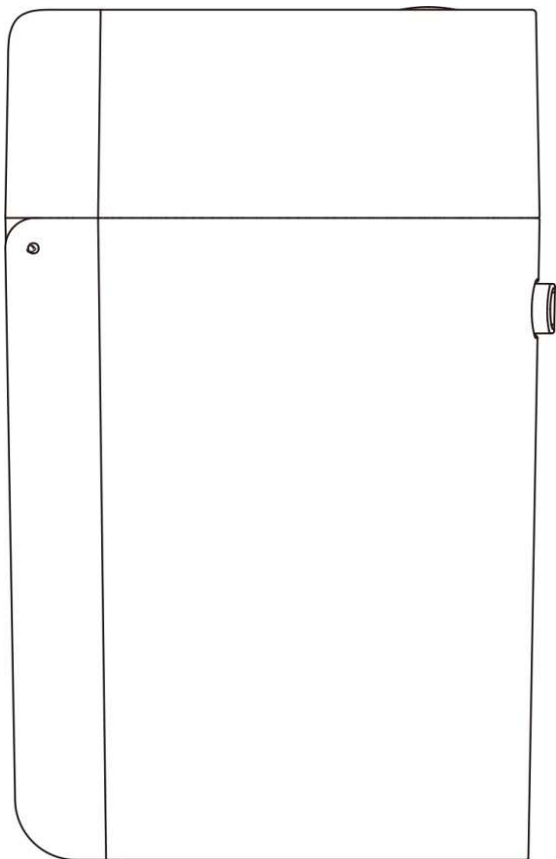

【右側面図】

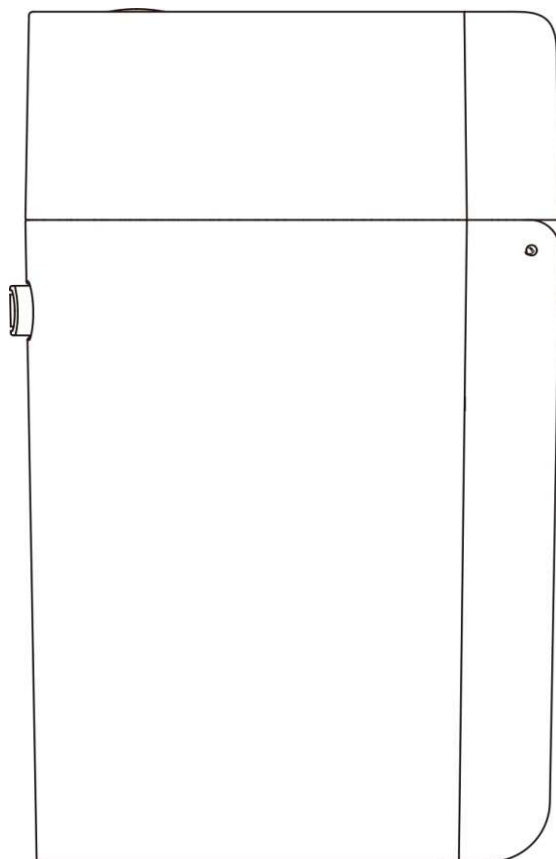

【平面図】

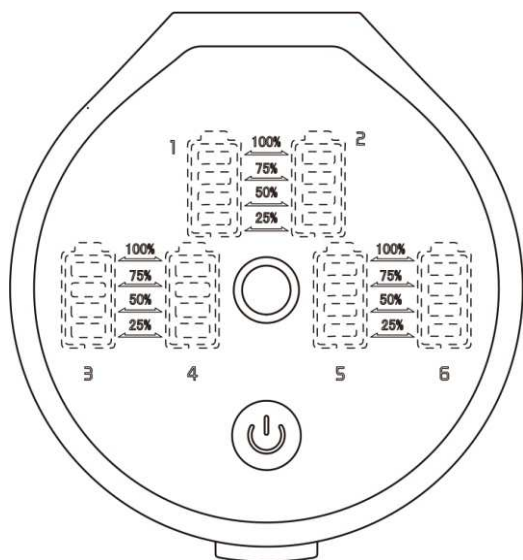

【底面図】

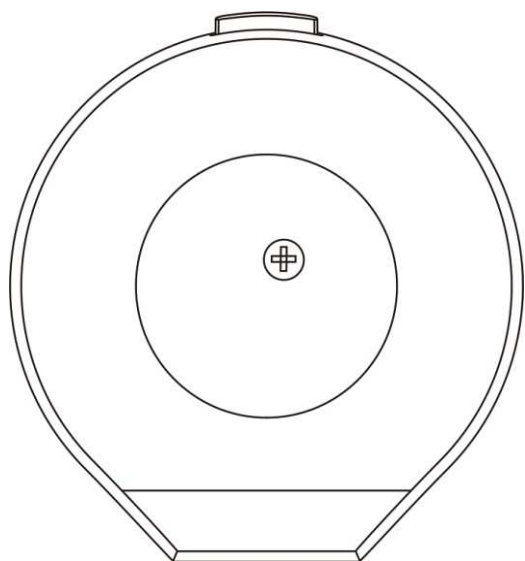

【斜視図】

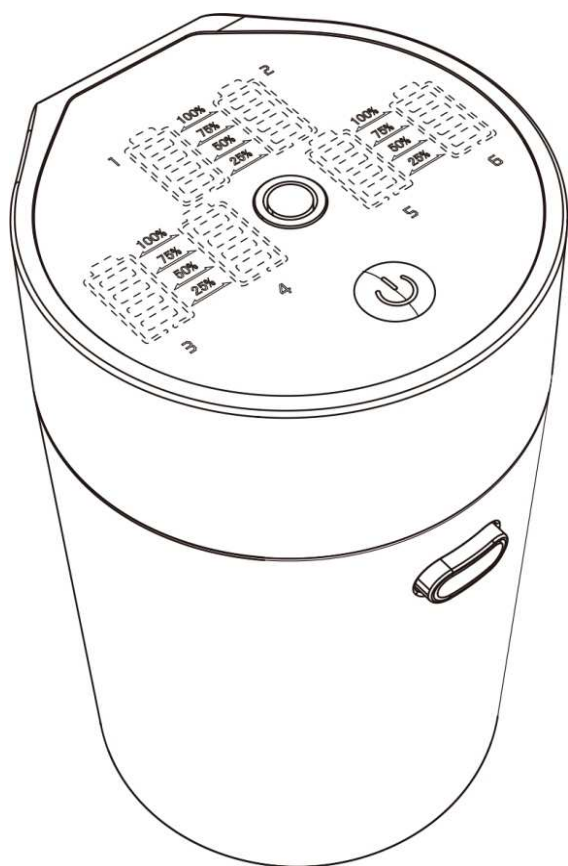



【参考図 1】

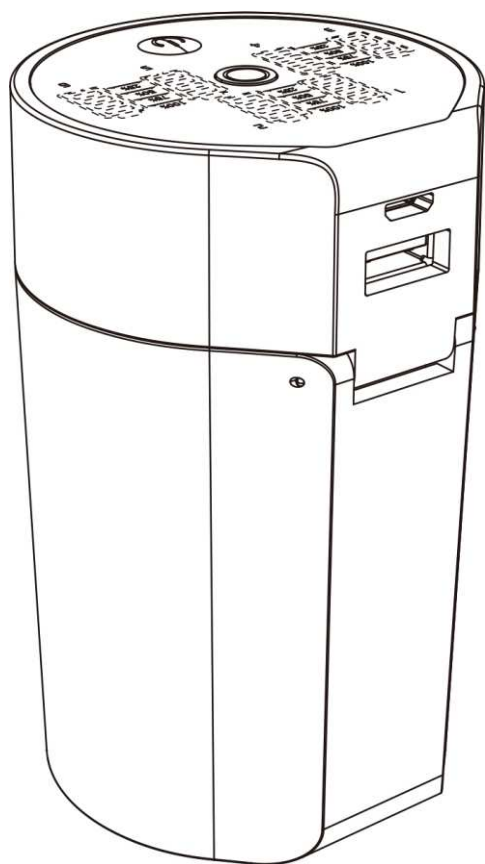

【参考図 2】

